

Slack Rack

By Slack

Infos sur la page produit de la boutique Slack.fr, suivez le code



Contient :
 7m de sangle + Cliquet
 1 Axe central
 4 Côtés
 2 Bras
 10 Boulons + Ecrus $\varnothing 10$
 4 Vis embouts Pozidriv

Le Slack Rack est conçu pour une utilisation en intérieur sur sol plan. Effectuer le montage en suivant les instructions et les illustrations suivantes à l'aide de deux clés de 17 et un tourne-vis cruciforme (Pozidriv)

MONTAGE & MISE EN TENSION

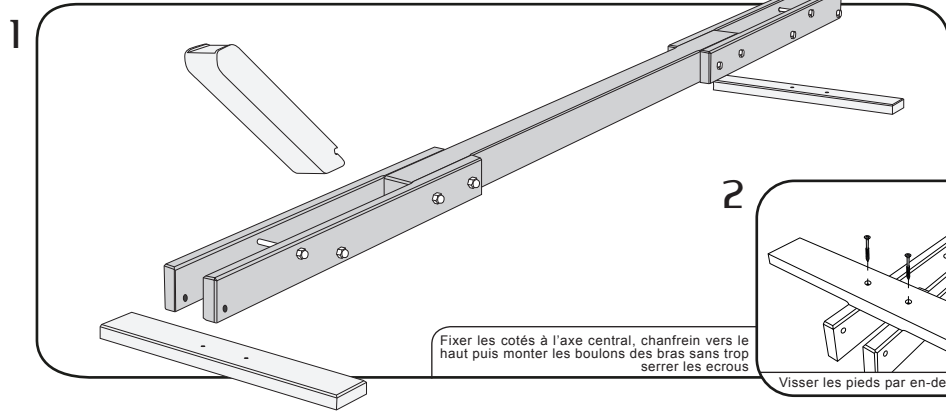
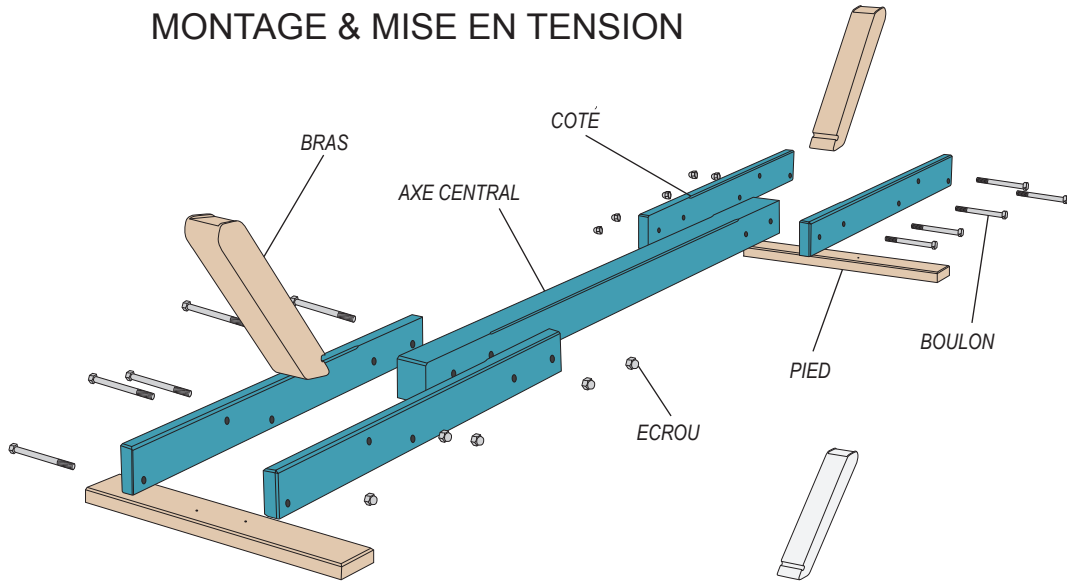

Fixer les côtés à l'axe central, chanfrein vers le haut puis monter les boulons des bras sans trop serrer les écrous

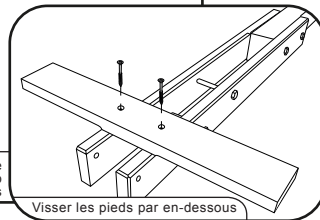

Visser les pieds par en-dessous

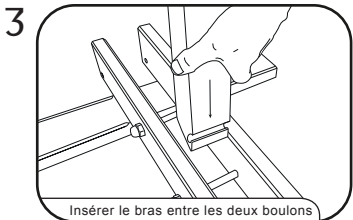

Insérer le bras entre les deux boulons

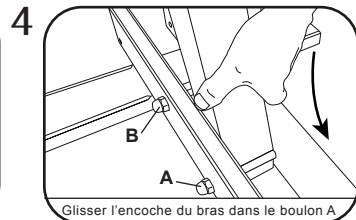

Glisser l'encoche du bras dans le boulon A

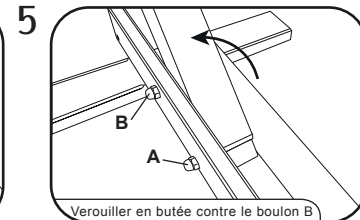

Verrouiller en butée contre le boulon B

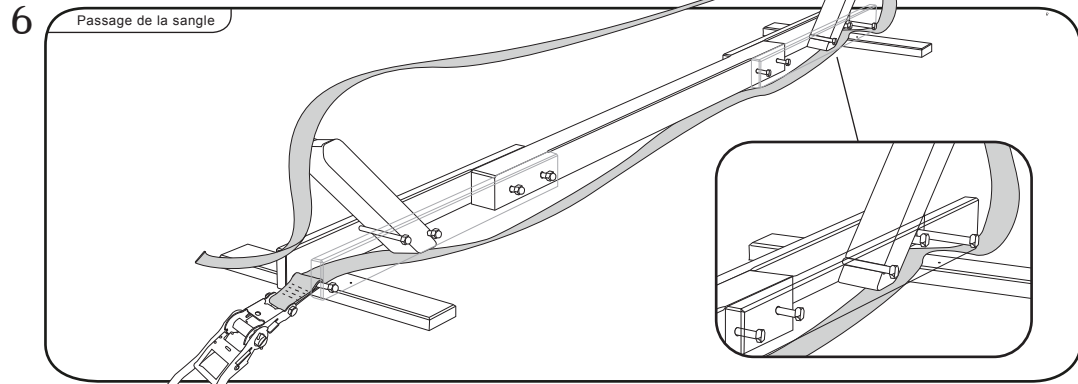

Passage de la sangle

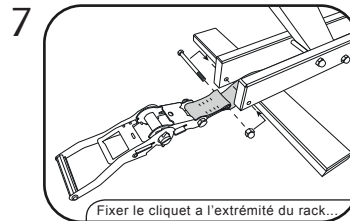

Fixer le cliquet à l'extrémité du rack...

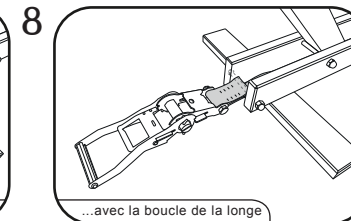

...avec la boucle de la longe

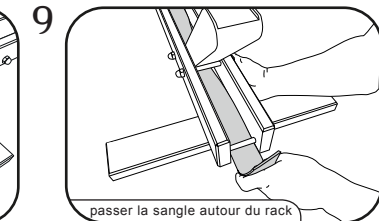

passer la sangle autour du rack

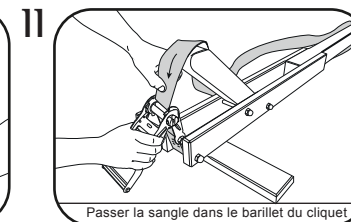
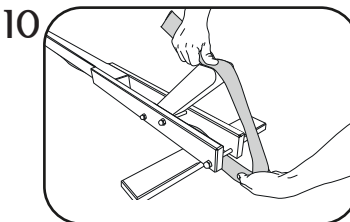

Passer la sangle dans le barillet du cliquet

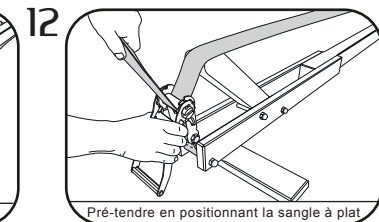

Pré-tendre en positionnant la sangle à plat

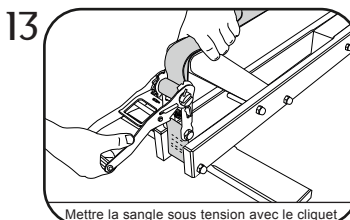

Mettre la sangle sous tension avec le cliquet

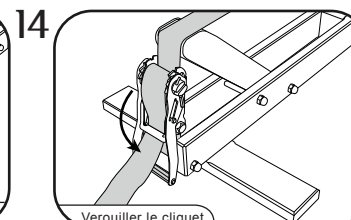

Verrouiller le cliquet

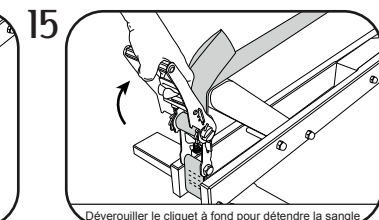

Déverrouiller le cliquet à fond pour détendre la sangle